



SL629+

SL629+

Diseñado de forma eficiente, construido de manera modular, preparado para el futuro





Con SL629+, un clásico probado se reinventa de forma coherente. Representa una iluminación modular, inteligente y preparada para el futuro. En su núcleo se encuentra un módulo de luz reemplazable que puede actualizarse incluso después de años con unos pocos pasos sencillos. De este modo, la luminaria se mantiene siempre al día técnicamente sin necesidad de sustituirla completamente: claramente FUTURE-PROOF.

Ya sea como luminaria suspendida, de superficie o en línea continua, SL629+ se adapta a cualquier arquitectura. Su diseño limpio, materiales de alta calidad y perfil delgado de solo 29 mm garantizan una integración discreta y elegante.

La óptica prismática y la tecnología Sidelight proporcionan una iluminación uniforme, sin deslumbramientos y con alto confort visual, ideal para puestos de trabajo con pantalla. Al mismo tiempo, SL629+ destaca por su alta eficiencia y rendimiento.

La suspensión de cable en Y, libremente posicionable en ambos lados, permite la máxima flexibilidad en la instalación y una alineación precisa, ideal también para proyectos de renovación con puntos de fijación existentes. Los niveles de potencia y colores de luz conmutables permiten crear la atmósfera luminosa adecuada para diferentes necesidades.

Gracias a los terminales funcionales fácilmente actualizables con sensores o al dosel de techo con control Bluetooth intuitivo, la iluminación puede controlarse cómodamente mediante smartphone o detección de presencia.

También son posibles soluciones personalizadas: con la herramienta online LIGHT-PERFORMER®, los sistemas pueden configurarse de forma rápida, sencilla e intuitiva.

Preparado para el futuro con tecnología Future-Proof



Preparado para el futuro gracias a componentes reemplazables

La sostenibilidad es un elemento central en el desarrollo de nuestros productos. Hasta el 98 % de los materiales utilizados son reciclables o reutilizables, una clara contribución a una economía circular responsable. SL629+ cumple con los requisitos actuales de ecodiseño y además es apta para subvenciones, lo que hace que la inversión sea aún más atractiva. Gracias a la tecnología Future-Proof, el módulo de luz puede sustituirse en cualquier momento, incluso después de muchos años. De este modo, la iluminación se mantiene siempre actualizada sin necesidad de reemplazar toda la luminaria.

Con una vida útil LED superior a 50.000 horas (L80B10), la luminaria destaca por su durabilidad, alta eficiencia y bajo mantenimiento, un producto premium que combina perfectamente beneficios económicos y ecológicos.

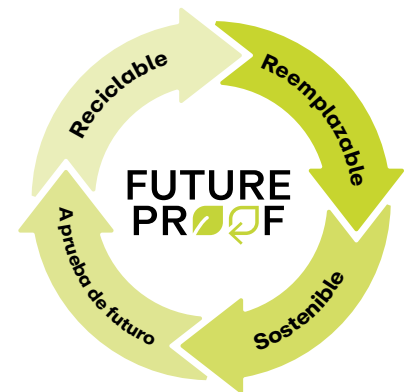

Reemplazable

Con las luminarias **FUTURE-PROOF**, los drivers LED, los módulos LED y otros componentes pueden sustituirse de forma rápida y sencilla.

Sostenible

Diseñada de forma modular, realizada de manera sostenible. Los componentes reemplazables ahorran recursos y protegen el medio ambiente.

A prueba de futuro

Nuestra garantía de disponibilidad a largo plazo asegura que también en el futuro podrá seguir accediendo a componentes probados y fiables.

Reciclable

Nuestras luminarias están diseñadas para la economía circular, son casi completamente reciclables y ayudan a reducir el impacto ambiental.

Modernizar y renovar sin modificaciones estructurales



Perfecto para proyectos de renovación

Para una modernización rentable, sostenible y preparada para el futuro de instalaciones de iluminación con luminarias fluorescentes convencionales, es fundamental que las nuevas soluciones sean flexibles. Deben adaptarse a la arquitectura existente sin intervenciones complejas en el techo. Con SL629+, la suspensión de cable en Y libremente posicionable en ambos lados de la luminaria garantiza la máxima flexibilidad en la instalación. La luminaria puede alinearse con precisión con los puntos de fijación existentes, sin necesidad de perforaciones adicionales. Con una eficacia luminosa de hasta 150 lm/W y la posibilidad de acceder a programas de subvención, la inversión se amortiza en muy poco tiempo.

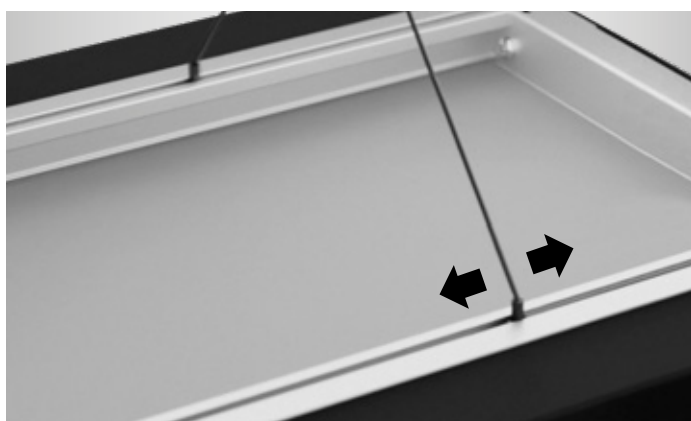

Alineación precisa, ajustable en cualquier momento

La suspensión de cable en Y libremente posicionable garantiza en todo momento una alineación perfectamente horizontal de la luminaria, independientemente de los puntos de fijación existentes. El ajuste de altura se realiza cómodamente directamente en la luminaria, de forma rápida y precisa.



Actualización sencilla

Más confort en un instante: gracias a los terminales funcionales reemplazables con sensores integrados, la luminaria puede actualizarse fácilmente en cualquier momento, incluso posteriormente. Apta tanto para soluciones independientes como para su integración en sistemas DALI.

Calidad en cada detalle

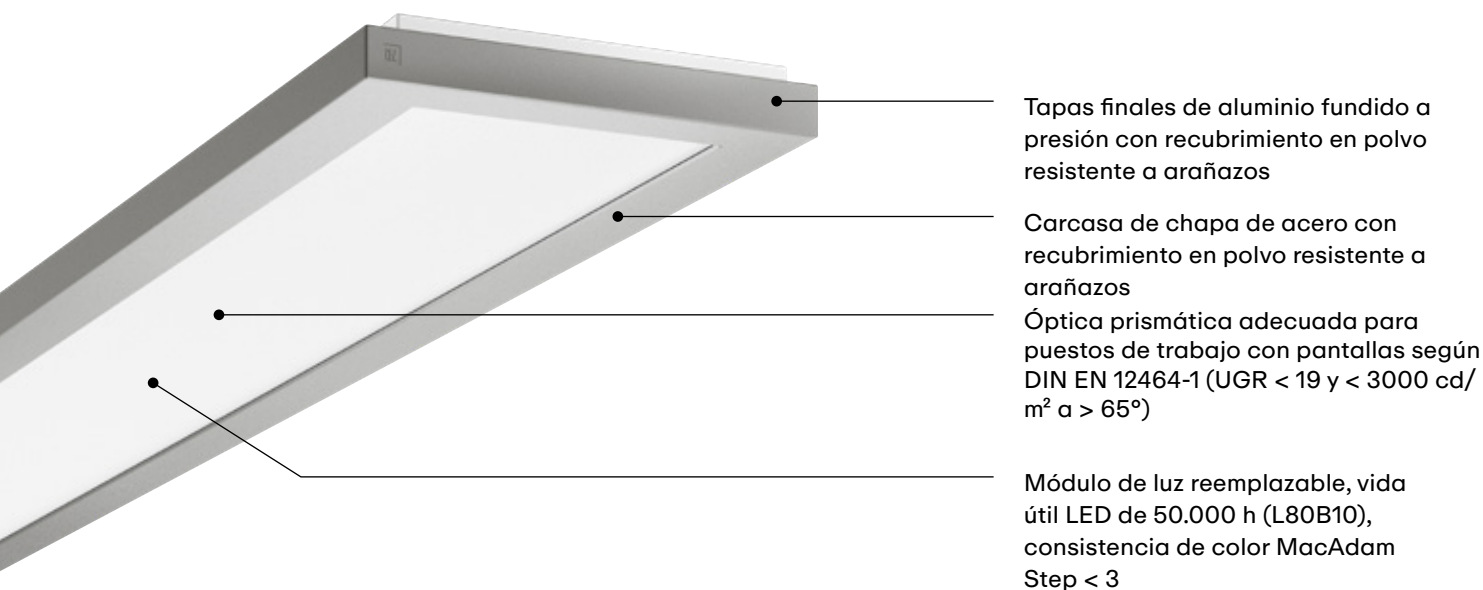

Color de luz ajustable

El color de la luz se puede ajustar fácilmente directamente en la luminaria mediante un interruptor. Cambio flexible entre 3.000 K (blanco cálido) y 4.000 K (blanco neutro), para una iluminación perfectamente adaptada a cada situación.



Niveles de potencia flexibles*

Control máximo con solo pulsar un botón: la luminosidad de la luminaria puede ajustarse cómodamente mediante el interruptor integrado. Según las necesidades, se puede elegir entre el 50 %, 75 % o 100 % de potencia.

* Solo para versiones con driver no regulable

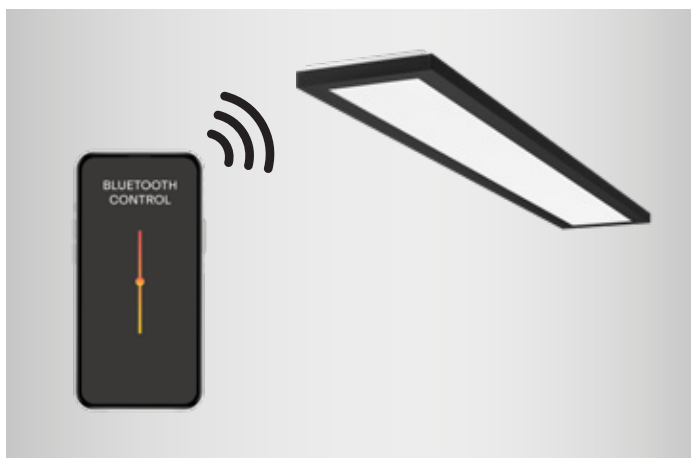

Opciones de control inteligentes

Ya sea Touch DIM, DALI, un módulo sensor con detección de presencia y luz natural o el control por Bluetooth, SL629+ ofrece una amplia gama de opciones de control inteligentes. Esto permite adaptarla perfectamente a cualquier aplicación y entorno.



Iluminación sutil del techo

La versión de montaje en superficie con un discreto componente de luz indirecta proporciona una iluminación suave y uniforme del techo, creando un ambiente agradable y mejorando el confort visual.



Amplia variedad de colores personalizados

Además de los tres colores estándar, la SL629+ ofrece opciones de color RAL libremente seleccionables para una máxima libertad de diseño. Tapas de extremo de aluminio fundido a presión de alta calidad y un elegante rosetón con recubrimiento en polvo de textura fina permiten sofisticados diseños bicolor.

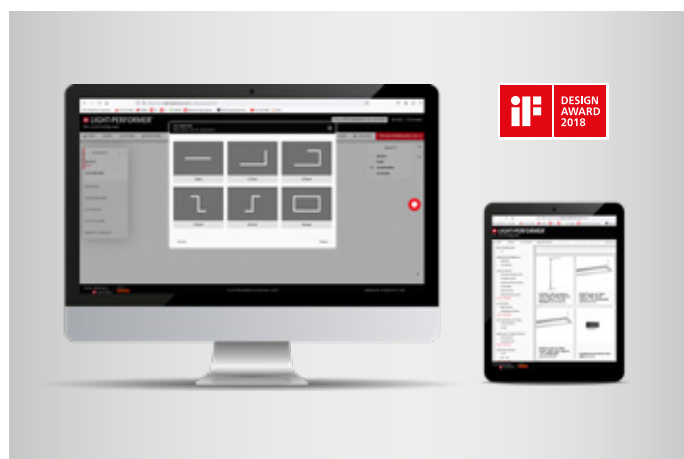

SL629+ a medida

Con la herramienta online gratuita LIGHT-PERFORMER®, puede configurar SL629+ de forma rápida, intuitiva y precisa. Ya sea una luminaria individual o un sistema de iluminación completo, ofrece la máxima flexibilidad para su planificación en pocos minutos.

Soluciones de iluminación en línea continua configuradas individualmente, perfectamente integradas

SL629+ destaca como una luminaria de montaje continuo altamente flexible que se integra con precisión en cualquier entorno arquitectónico. Diferentes módulos en dos longitudes, junto con tramos ciegos de 70 a 150 cm, permiten una planificación a medida, perfectamente adaptada a cualquier concepto de diseño.

Las soluciones SL629+ de montaje continuo pueden ensamblarse libremente a partir de componentes individuales o configurarse cómodamente mediante la herramienta online LIGHT-PERFORMER®.

Cuando se configura a través de LIGHT-PERFORMER®, el sistema se suministra como una solución completamente preconfigurada, con un único número de artículo.

El resultado es una solución de iluminación bien diseñada que combina perfectamente funcionalidad, eficiencia y diseño.



Ejemplo de pedido 1:

Sistema lineal compuesto por 3 módulos de luminaria

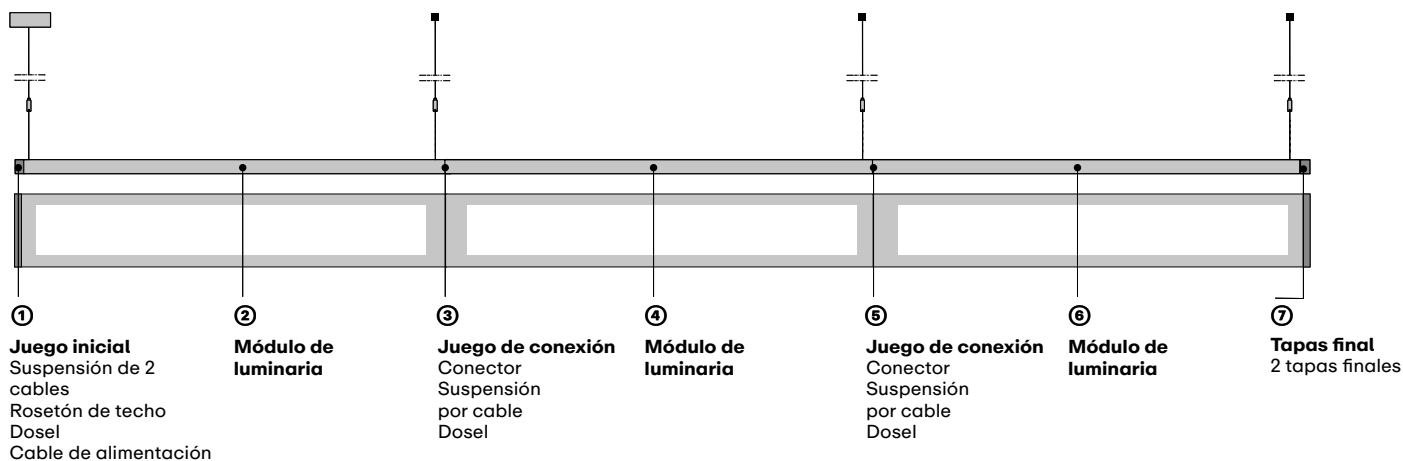

Descripción	Cantidad	Código
Módulo de luminaria SL629+ PL M 45 S/C 830/40 BK9005 DALI	3	LTX12A4DG801
Juego inicial, DALI, BK9005	1	LTX1A1231
Juego de conexión, 1,5m, BK9005	2	LTX1A1531
Tapas final, BK9005	1	LTX1A1601

Ejemplo de pedido 2:

Sistema lineal compuesto por 2 módulos de luminaria y un tramo ciego

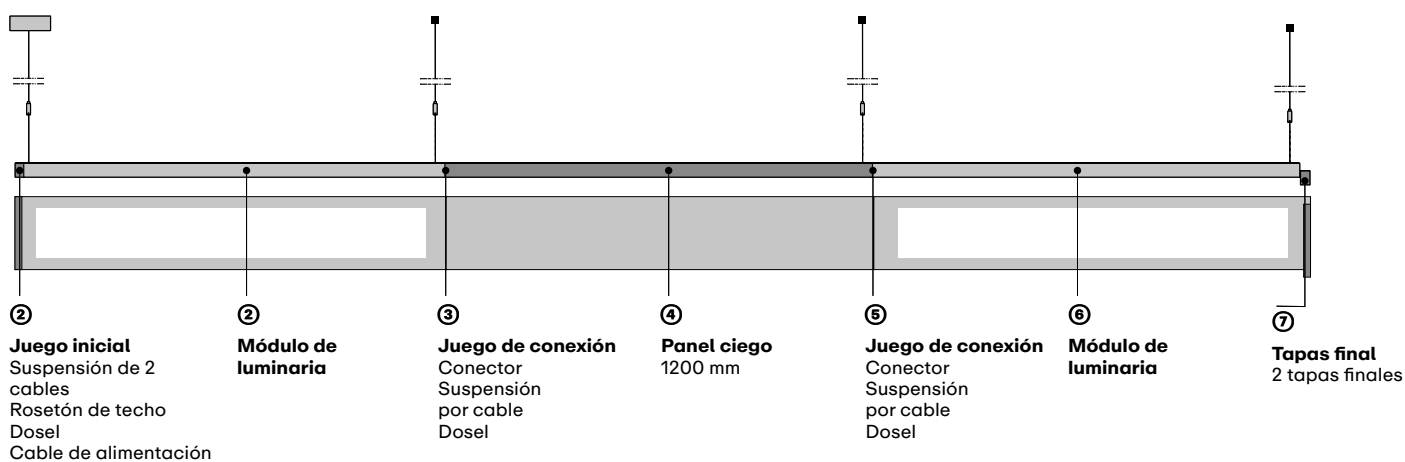

Descripción	Cantidad	Código
Módulo de luminaria SL629+ PL M 45 S/C 830/40 BK9005 DALI	3	LTX12A4DG801
Juego inicial, DALI, BK9005	1	LTX1A1231
Juego de conexión, 1,5m, BK9005	2	LTX1A1531
Tapas final, BK9005	1	LTX1A1601
Panel ciego, 1200 mm, BK9005	1	LTX1A1131

Serie SL629+

Ya sea como luminaria suspendida, de superficie o en línea continua, SL629+ está disponible con emisión directa o directa/indirecta. Es ideal para puestos de trabajo en oficinas, espacios educativos, salas de conferencias, superficies comerciales, centros sanitarios y pasillos.

Con hasta 8.900 lúmenes y una eficiencia de 150 lm/W, SL629+ destaca por su alto rendimiento. La óptica microprismática y la tecnología Sidelight garantizan una iluminación uniforme, sin deslumbramientos y con un alto confort visual, incluso para tareas exigentes. Las opciones de control inteligentes como DALI, sensores o control Bluetooth permiten el máximo control y una integración fluida en sistemas de edificios inteligentes.

Con una altura de tan solo 29 mm y tecnología completamente integrada, SL629+ se presenta como una solución de iluminación atemporal. Su diseño limpio se integra perfectamente en cualquier entorno arquitectónico, creando una imagen global armoniosa.



SL629+ PL



SL629+ SM



SL629+ CP

L 1246 x D 275 x H 29
L 1544 x D 275 x H 29

6,4 ÷ 7,6 kg

3000 K / CRI 80
4000 K / CRI 80

Microprisma
Directa
Directa/indirecta

3270 ÷ 9000 lm
22 ÷ 67 W

DIN EN 12464-1

IP20
IK05
Clase I

L 1244 x D 275 x H 50
L 1544 x D 275 x H 50

8,0 ÷ 9,6 kg

3000 K / CRI 80
4000 K / CRI 80

Microprisma
Directa/indirecta (Efecto Corona)

3190 ÷ 8360 lm
22 ÷ 67 W

DIN EN 12464-1

IP20
IK05
Clase I

L 1238 x D 273 x H 29
L 1538 x D 273 x H 29

6,1 ÷ 7,3 kg

3000 K / CRI 80
4000 K / CRI 80

Microprisma
Directa
Directa/indirecta

3270 ÷ 9000 lm
22 ÷ 67 W

DIN EN 12464-1

IP20
IK05
Clase I



La solución perfecta para cada necesidad



Ventajas a golpe de vista



- ⊕ **Modularidad:** tramos ciegos, módulos de sensor, color de luz conmutable y niveles de potencia ajustables
- ⊕ **FUTURE-PROOF:** gracias al módulo de luz reemplazable
- ⊕ **Fiable:** L80 B10 50.000 h L80 a 67.000 h
L70 a 100.000 h
- ⊕ **A medida:** configurable de forma individual mediante LIGHT-PERFORMER®
- ⊕ **Servitization:** preparado para conceptos modernos de mantenimiento
- ⊕ **Sistema de iluminación inteligente:** sensor, Bluetooth y control DALI
- ⊕ **Eficiencia energética:** hasta 150 lm/W
- ⊕ **Calidad:** recubrimiento en polvo resistente a arañazos con acabado de textura fina
- ⊕ **Eligible for funding:** apto para programas de ayudas y certificación de edificios

¡Descubra todas las características y ventajas de nuestro producto, cómo funciona y qué lo hace único.

¡Haz clic aquí y déjese inspirar!



Video emocional



Video técnico





PERFORMANCE iN LIGHTING powered by GEWISS

Gracias a más de 40 años de presencia en los mercados internacionales y a una serie de eventos de éxito que han desarrollado su identidad y enriquecido su conocimiento, PERFORMANCE iN LIGHTING puede disfrutar hoy de un patrimonio de competencias en iluminación y experiencias que lo convierten en un protagonista en los mercados globales.

2023 marca un hito importante en el camino, con PERFORMANCE iN LIGHTING pasando a formar parte del Grupo GEWISS, un referente en el mercado internacional para soluciones y servicios de automatización del hogar y edificios, protección y distribución de energía, movilidad eléctrica e iluminación inteligente.

Este nuevo proyecto permite ampliar aún más las competencias mutuas, reafirmando el camino de crecimiento emprendido por PERFORMANCE iN LIGHTING en 2017, cuando reunió todos sus productos —PRISMA, SBP y SPITTLER— bajo una única marca, que hoy se transforma en PERFORMANCE iN LIGHTING | powered by GEWISS. Esta decisión refleja la voluntad de afrontar nuevos desafíos, ofreciendo soluciones innovadoras, tecnológicas y confiables, para responder de manera cada vez más completa a las necesidades de los clientes..

Los productos de PERFORMANCE iN LIGHTING siempre han combinado estética y diseño con alto rendimiento, marcando la historia de la iluminación técnica. Su trayectoria reafirma, con aún más fuerza, el entusiasmo constante por la innovación, lo que ha permitido a la empresa convertirse en un sólido referente global en el mundo del diseño y la arquitectura.

GEWISS Ibérica S.A.

Calle Gabriel García Márquez, nº4 -
Edif. Ximad Parque empresarial de Las Rozas
28232 Las Rozas de Madrid (Madrid) - España
T +34 916 707 100
gewiss-es@gewiss.com
www.performanceinlighting.com

PERFORMANCE
 LIGHTING

powered by
